

Operator's Manual

CRAFTSMAN®

Convertible Cordless 18V Line Trimmer Attachment

Part No. 700995

BEFORE returning this product,
first call:

(800) 539-6455

IMPORTANT OPERATING HINT:

When starting unit, first push the thumb switch forward and then squeeze the control trigger. It is **NOT** necessary to keep the thumb switch pushed forward during use.

CAUTION:

Before using this product, read this manual and follow all its Safety Rules and Operating Instructions.

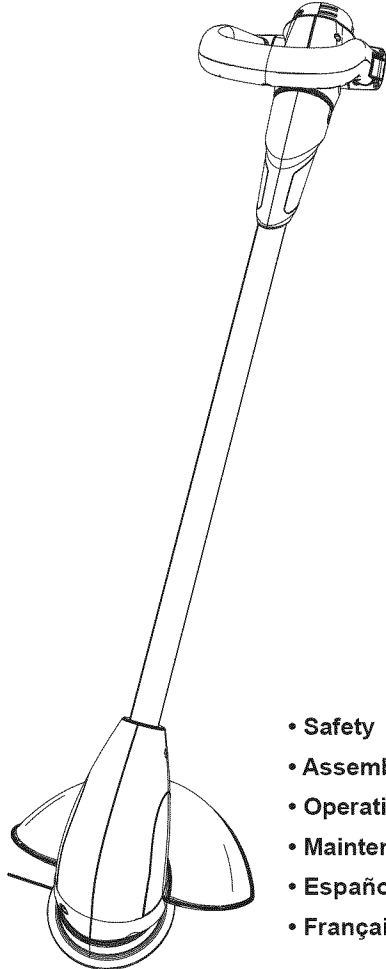

- Safety
- Assembly
- Operation
- Maintenance
- Español
- Français

Sears, Roebuck and Co., Hoffman Estates, IL 60179, U.S.A.

www.craftsman.com

rev. 040908

TABLE OF CONTENTS:

Warranty.....	2
Safety Instructions	2
Operation	4
Maintenance.....	10
Storage.....	10
Accessories.....	10
Service	10
Español	12
Français.....	23

WARRANTY

Craftsman One Year Full Warranty

If this Craftsman product fails due to manufacturer's defects within one year from the date of purchase, return it to any Sears store or other Craftsman outlet in the United States for free replacement.

This warranty applies for only 90 days if this product is ever used for commercial or rental purposes.

This warranty does not include cutting line, which is an expendable part.

This warranty gives you specific legal rights, and you may also have other rights which vary from state to state.

Sears, Roebuck and Co., Hoffman Estates, IL 60179

READ ALL INSTRUCTIONS

SAFETY INSTRUCTIONS

WARNING: Some dust created by using power tools contains chemicals known to the state of California to cause cancer and birth defects or other reproductive harm.

WARNING TO CALIFORNIA

RESIDENTS: Handling the cord on this units (or cords with accessories sold for this product) will expose you to lead, a chemical known to the State of California to cause cancer, and birth

defects or other reproductive harm. Please wash hands after handling the cord.

CRAFTSMAN CONVERTIBLE CORDLESS 18V TOOL SYSTEM

This product is for use only with the Craftsman Convertible Cordless 18V Tool System. Do not use the tool attachments with any other system or power source, and do not use any tool attachment on the power handle that is not intended for use with this system.

WARNING: When using this tool,

basic safety precautions should always be followed to reduce the risk of fire, electric shock, and personal injury, including the following:

To reduce risk of injury:

Before any use, be sure everyone using this electric product reads and understands all safety and operation instructions contained in this manual.

SAVE THESE INSTRUCTIONS and review frequently prior to use. Store in wall charger slot.

AVOID DANGEROUS ENVIRONMENTS and weather conditions when using this tool.

DO NOT USE battery operated appliance in the rain.

KEEP CHILDREN AWAY - All visitors should be kept at a safe distance from work area.

STORE IDLE UNIT INDOORS - When not in use, the unit should be stored indoors in a dry location – out of reach of children.

DON'T FORCE THE TOOL - It will do the job better and with less likelihood of a risk of injury at the rate for which it was designed.

USE RIGHT TOOL - Do not use the tool for any job except that for which it is intended.

KEEP HANDS AND FEET away from cutting area.

DRESS PROPERLY - Do not wear loose clothing or jewelry. They can be caught in moving parts. Use of gloves and substantial footwear is recommended when working outdoors. Wear protective hair covering to contain long hair.

DON'T OVERREACH - Maintain proper footing and balance at all times. Use both hands to operate unit safely.

USE SAFETY GLASSES - Always

wear proper eye protection, and use a face or dust mask if operation is dusty.

MAINTAIN UNIT WITH CARE - Keep the unit clean for best performance and to reduce the risk of injury. Follow instructions for service. Keep handles dry, clean, and free from oil and grease.

AVOID UNINTENTIONAL STARTING

- Don't carry the appliance while holding the switch area. The unit is shipped partly charged, and may start inadvertently if not handled properly.

CHECK DAMAGED PARTS - If any component of the appliance experiences a hard impact, check that no parts were damaged and verify that the unit operates properly. Check for misalignment or bending of moving parts, breakage of parts, and any other condition that may affect operation. A part that is damaged should be properly repaired or re-placed by an authorized service center.

STAY ALERT - Watch what you are doing. Use common sense. Do not operate the tool when you are tired.

DON'T GRASP MOVING LINE of the line trimmer. Do not attempt to remove cut material or hold material to be cut when the line is moving. Make sure the unit's switch is off and the battery pack is removed before clearing or changing line.

ATTACH LINE GUARD - Before use, attach the line guard correctly. See instructions on how to attach line guard in the operation section of the line trimmer manual. Failure to attach the line guard may pose a risk of injury, may cause motor damage and will void the warranty.

Store these instructions by folding in half and sliding into the slot in the back of the wall charging rack.

SAVE THESE INSTRUCTIONS

OPERATION

CONNECTING TOOL ATTACHMENT TO THE POWER HANDLE

Be sure to follow the following safety precautions when attaching and detaching tools from the power handle.

Remove the battery from the handle before attaching or detaching tools.

Never touch the control switches on the power handle when attaching and detaching tools

To attach a tool:

1. Twist the lock ring on the power handle to the unlocked position. (see figure 1)

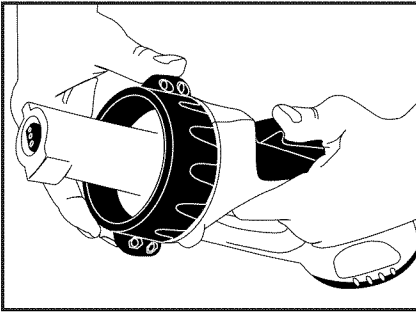

Figure 1

2. Insert the male end of the power handle interface into the female socket in the end of the tool attachment making sure that it is firmly seated. (see figure 2) The interface is keyed so that it will only go together one way. The handle and tool should go together easily. If you experience resistance in putting them together, check that the keys on the handle are properly aligned with the slots in the tool.

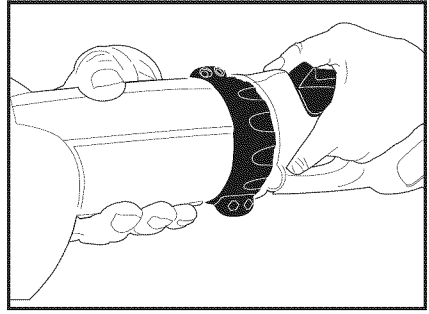

Figure 2

3. Grasp the tool attachment firmly with one hand (note, do not grasp on a rotating part such as the auxiliary handle), and twist the lock ring on the power handle to the locked position with the other hand. (see figure 3)

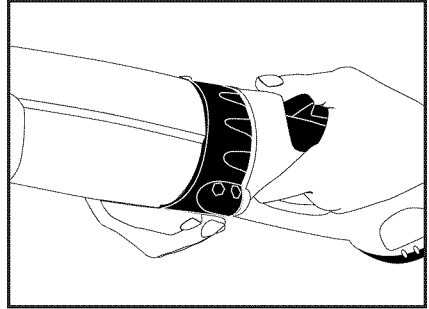

Figure 3

To detach a tool:

1. Grasp the tool attachment firmly with one hand (note, do not grasp on a rotating part such as the auxiliary handle), and twist the lock ring on the power handle to the unlocked position with the other hand. (see figure 4)

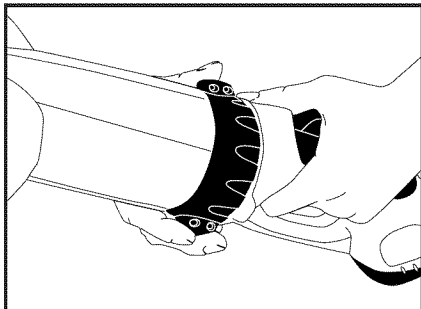

Figure 4

2. Pull the power handle and tool attachment apart. The power handle and tool attachment should separate easily. If they do not, check to be sure that the lock ring is in the fully unlocked position.

Attaching the Battery

1. Align the rib on the battery pack with the corresponding slot in the end of the power handle. (see figure 5)

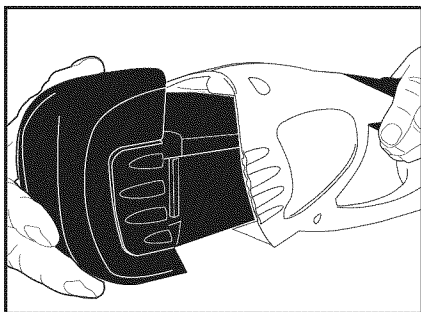

Figure 5

2. Insert the battery fully into the handle making sure that the spring-loaded buttons on each side of the battery pack snap into place in the handle.

Removing the Battery

1. Depress the spring-loaded buttons on both sides of the battery simultaneously. (see figure 6)

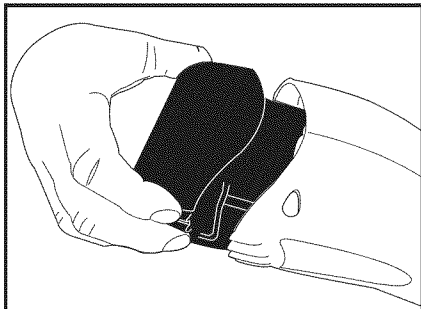

Figure 6

2. Pull the battery pack straight out from the handle.

To turn the tool on:

1. Grip the control grip firmly with one hand and grip the auxiliary handle on the tool attachment (if provided) with the other hand.

2. Push the switch that your thumb rests on straight forward; this is the safety release. (see figure 7)

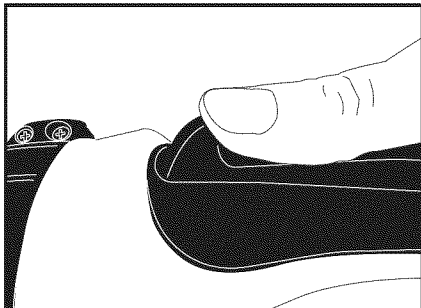

Figure 7

3. While holding the switch under your thumb in the forward position, use your fingers to pull upward on the control trigger. (see figure 8) This will energize the tool and allow you to do your work. It is NOT necessary to keep pressure on the thumb switch after the tool has started.

Please note that the tool will not start if the lock ring is not in the fully locked position.

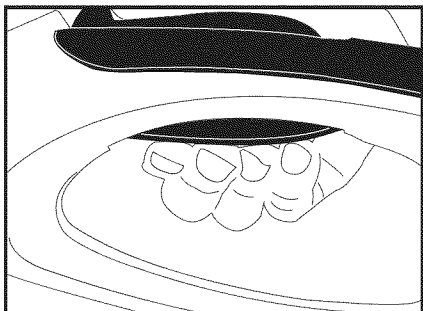

Figure 8

To turn the tool off:

1. Release the control trigger and the tool will turn off. The thumb switch will return to the rear position to prevent accidental re-starting of the tool.

The power handle can be operated in two positions, normal and inverted, depending on the work you are trying to do. Depending on work position, both thumb switch or control trigger will release safety or activate tool, so it is not necessary to contort your hand when using the power handle in the inverted position. (see figure 9)

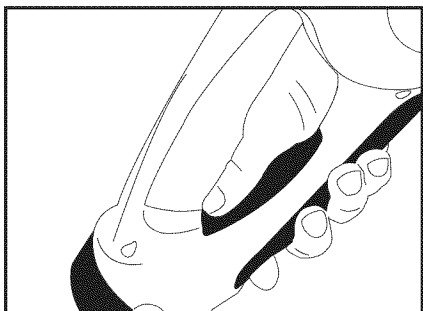

Figure 9

OVERLOAD PROTECTION

The line trimmer attachment incorporates a fuse which will protect the line trimmer in the event of an overload or prolonged stall. The fuse will cause the tool to stop operating if an overload condition exists. If the

line trimmer stalls or stops turning unexpectedly, release the control trigger immediately. If, after verifying that the line head turns freely, the line trimmer does not restart, check the fuse to see if it needs replacing. See the section on replacing the fuse. Only replace the fuse with the same type 15 Amp fuse.

LINE TRIMMER / EDGER OPERATION

ATTACH LINE GUARD PRIOR TO USE

- Attach the line guard to the trimmer housing by first aligning both of the side tabs with the slots in the trimmer housing. Next, press firmly on the rear of the guard until it is firmly seated against the trimmer housing.

Important - Rotate the edging wheel until the arrow on the wheel lines up exactly with the arrow on the underside of the line guard.

Now, insert the provided screw through the hole in the edging wheel and into the exposed hole in the black housing. Tighten in place with a screwdriver. (see figure 10) When the screw is properly installed and tightened, the head of the screw will be recessed and the edging wheel should rotate freely.

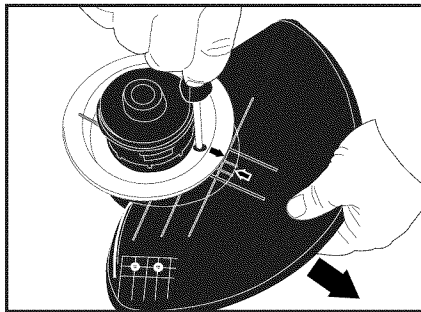

Figure 10

Important: The line guard incorporates an automatic line cut-off blade, which keeps the cutting line trimmed to the proper length. Remove the protective tape from this blade before first use.

TRIMMING TECHNIQUES

Maintain proper balance at all times. Keep hand away from moving line. Wear eye protection when using the unit. Hold the line trimmer firmly when starting and operating. (see figure 11)



Figure 11

WEED AND LAWN TRIMMING

The unit works best with dry grass, but it can be used safely in wet grass due to the low voltage design.

A long sweeping cutting motion will get the greatest amount of trimming per charge.

Watch out for foreign objects in the grass. Avoid trimming near wiring or other objects that could become tangled in the rotation of the string head.

Always inspect area to be trimmed for objects that could be damaged or tangled during trimming.

During normal operation, the cutting line will wear down and need to be advanced to its full cutting length.

Advance (bump feed) the cutting

line - While the unit is running, gently tap the line head against the ground until the cutting line advances to the cut-off blade. Excess line will be cut off automatically to maintain proper length.

To lengthen the life of the string spool, do not bump feed by tapping the line head on concrete or asphalt.

LAWN AND FLOWERBED EDGING

Holding the front handle, rotate the rest of the unit to bring the edging wheel into position. (see figure 12)

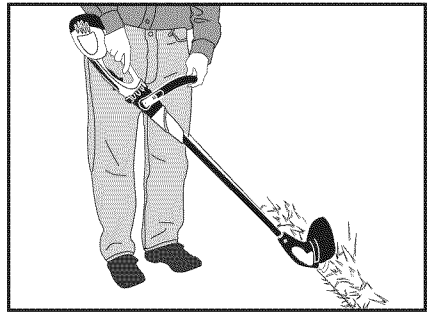

Figure 12

Locate the edging wheel along the surface to be edged. (see figure 13)

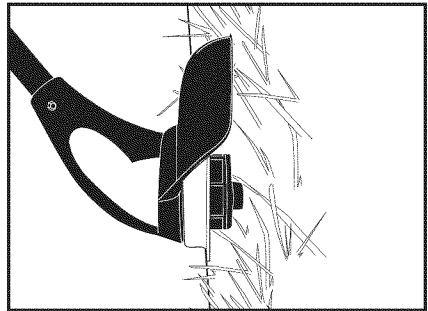

Figure 13

Slowly let the line trimmer roll along the edge of the lawn with the roller guide wheel supporting the weight of the unit. Stop periodically to advance the cutting line.

When edging an area for the first

time, you will form a groove in the ground. Forming the groove may require special attention and frequent line advancement. After the groove is formed the first time, regular maintenance is easy.

For optimum results, regularly rotate the line head down and bump feed to advance string.

Watch out for foreign objects.

CHANGING THE CUTTING LINE

WARNING: To prevent injury, keep hands away from triggers during reloading.

USE ONLY 0.080" DIAMETER NON-METALLIC CUTTING LINE.

Tabs are located on each side of the line spool cover. Press both tabs on the line head cover and remove cover by pulling upward. It may be easier to press in one tab at a time. After the tabs are pushed in, lift the spool out of the housing and put spring in a safe place. (see figure 14)

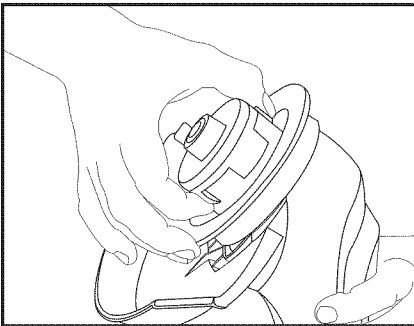

Figure 14

Remove and discard any remaining cutting line in the spool.

Clean all debris from inside the line head assembly.

Holding the end of the line, insert 1/4" of the tip into the small hole at the

base of the spool.

Evenly and tightly wind the spool in the direction shown on the bottom of the spool.

Continue winding until the line is just below the rim, then cut the line with scissors.

Do not overfill. Overfilling can cause jams.

Hold the line so it does not unwind; insert the cut end through the eyelet in the line head housing. Do not extend more than 2" of line outside the line head housing. (see figure 15)

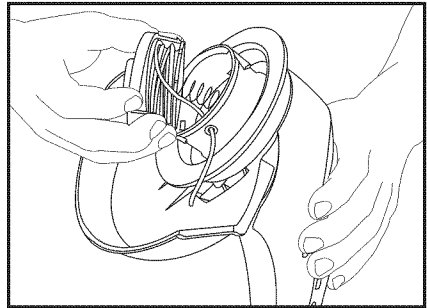

Figure 15

Now replace the spring and spool, making sure that the line is not caught under the spool.

Re-install the line head cover.

If more than 2" of line is extended outside the line head, cut the excess off before turning on the trimmer.

Clearing Jams

CAUTION: To prevent injury, keep hands away from trigger during clearing of jams. To prevent injury, do not use the line trimmer with a damaged line head assembly.

Inspect cutting line and spool and clear away debris.

Unwrap the spool several turns and inspect the line for damage.

Cut away damaged line and discard.

Inspect the line head assembly for cracks or damage.

While gently pulling on the cutting line, press the spool (bump head) until the line releases. If the jam is cleared, the spool should spin free a short distance and the line will advance.

If the unit continues to jam or will not spin freely, call 800-539-6455. Failure to stop the unit when the line is jammed will cause excessive battery drainage and shorten motor life (overheating).

Fuse Replacement

To replace the fuse, you must first remove the line guard from the trimmer. Turn the line trimmer attachment upside down. Align the arrow on the edging wheel with the arrow on the line guard. Remove the screw that is exposed in the hole in the edging wheel with a standard screwdriver. Remove the guard by pulling away from the trimmer housing.

With the line guard removed, remove the screw shown in figure 16 from the tab of the red fuse cover on the right side of the trimmer housing.

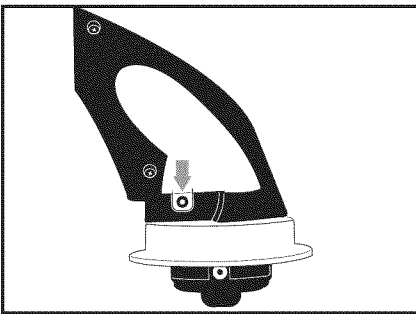

Figure 16

Remove the red cover and set aside. Pull the fuse holder out from inside the housing and unsnap its cover as shown in figure 17.

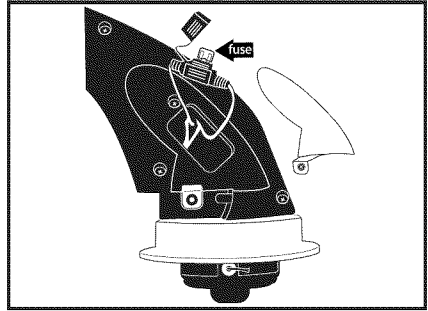

Figure 17

Pull the fuse straight out of the holder. Replace the fuse with the same type 15 amp mini auto fuse. Push the fuse holder back into the trimmer housing. Replace the red fuse cover by first inserting the tab at the top of the cover into the housing and then securing it in place with the screw that you removed previously. Attach the line guard to the trimmer housing (see the section on attaching the line guard).

CAUTION: Never operate the trimmer without the line guard attached.

WALL BRACKET

Mount the wall bracket securely to the wall; attach with screws to a wall stud. The use of wall board anchors is NOT recommended. Place the tool attachment in the wall bracket as shown for convenient storage. (see figure 18)

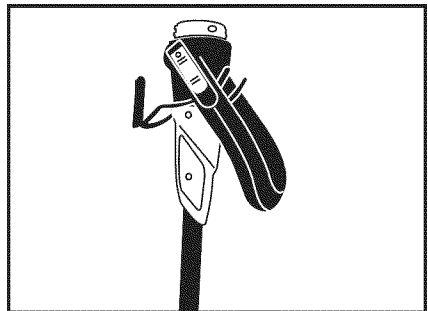

Figure 18

MAINTENANCE

WARNING: Always remove the battery when performing any maintenance on the power handle or a tool attachment that is connected to the power handle.

WARNING: Always keep hands away from the triggers when performing maintenance on the power handle.

LUBRICATION - No periodic lubrication of the line trimmer attachment is required.

CLEANING OF PLASTIC PARTS

- Use only a dry brush or a cloth with warm water and mild soap to clean plastic parts. Many household cleaners contain chemicals which could damage the plastic. Never use gasoline, turpentine, paint thinner or similar fluids. Never spray-wash tool or immerse in water. Water or liquid inside the tool can cause serious damage to the unit.

DROPPING THE UNIT - If you drop the unit, carefully inspect it for any damage before using it again. Have the unit professionally repaired if damage has occurred.

STORAGE

TEMPERATURE – Temperature extremes limit the useful life of the battery. The best storage place is one that is cool and dry. Store the tool away from direct sunlight, heating pipes, furnaces, etc. Do not store where temperatures go below +40 F or above +120 F.

PREVENTING CORROSION -

Fertilizers and other garden chemicals contain compounds that greatly accelerate the corrosion of metals. Do not store the appliance on or adjacent to fertilizers or chemicals.

ACCESSORIES

REPLACEMENT PARTS - For optimum cutting results and the assurance of top performance, it is recommended that only Sears Craftsman replacement blades and cutting line be used.

WARNING: Use only Craftsman accessories and replacement parts available from Sears. Use of non-Craftsman accessories could be hazardous. Call 1-800-366-PART.

BATTERY RECYCLING - To preserve natural resources, please recycle or dispose of this product's **NICKEL-CADMIUM (NiCd) BATTERY** properly. Local, state and federal laws prohibit disposal of NiCd batteries in ordinary trash. The manufacturer is a participant in the Rechargeable Battery Recycling Corporation (RBRC) recycling program. We have paid a fee to allow for these batteries to be properly disposed of via a RBRC collection site (various retailers are also RBRC participants). Please call the RBRC toll free number at (800) 822-8837 or visit the RBRC web site at www.rbrc.com to find a battery collection center near you.



SERVICE

If you see any condition that may affect safe operation, or if you have any questions, contact our customer service number at:

1-800-539-6455

NEED MORE HELP?

You'll find the answer and a more on managemyhome.com – for free!

- Find this and all your other product manuals online.
- Get answers from our team of home experts.
- Get a personalized maintenance plan for your home.
- Find information and tools to help with home projects.

manage  home

brought to you by Sears

ÍNDICE

Garantía	12
Instrucciones de seguridad	12
Operación	14
Mantenimiento	20
Almacenamiento	21
Accesorios	21
Servicio	21
Español	12
Français	23

GARANTÍA

Garantía de un año de Craftsman

Si este producto Craftsman falla debido a un defecto de fábrica dentro del año de la fecha de compra, devuélvalo a cualquier tienda Sears u otro centro de ventas de Craftsman en los Estados Unidos para que lo reemplacen sin cargo.

Si este producto se utiliza para propósitos comerciales o para su alquiler, esta garantía se aplicará sólo por 90 días.

Esta garantía le otorga derechos legales específicos y usted también puede tener otros derechos dependiendo del estado donde reside.

Sears, Roebuck and Co., Hoffman Estates, IL 60179

LEA TODAS LAS INSTRUCCIONES

INSTRUCCIONES DE SEGURIDAD

ADVERTENCIA: El polvo generado por el uso de herramientas mecánicas contiene sustancias químicas que en el Estado de California se conocen como causantes de cáncer y defectos de nacimiento u otros daños reproductivos.

ADVERTENCIA PARA LOS RESIDENTES DE CALIFORNIA: Al manipular el cable de estos productos (o los cables con accesorios que se

venden para este producto), quedará expuesto al plomo, una sustancia química que en el Estado de California se conoce como causante de cáncer y defectos de nacimiento u otros daños reproductivos. Lávese las manos después de manipular el cable.

SISTEMA DE HERRAMIENTAS DE 18 VOLTIOS CRAFTSMAN CONVERTIBLE CORDLESS

Este producto es para usar sólo con el sistema de 18 voltios Craftsman Convertible Cordless. No utilice los accesorios de las herramientas con ningún otro sistema ni fuente de

alimentación ni los utilice en un mango de potencia que no esté diseñado para el uso con este sistema.

ADVERTENCIA: Cuando use esta herramienta, se deben seguir las precauciones básicas de seguridad para reducir el riesgo de incendios, descargas eléctricas y lesiones personales, entre las que se incluyen las siguientes.

Para reducir el riesgo de lesiones:

Antes de usar la herramienta, asegúrese de que todas las personas que usarán este producto eléctrico lean y entiendan todas las instrucciones de seguridad y de uso que contiene este manual.

GUARDE ESTAS INSTRUCCIONES y revíselas con frecuencia antes de usar la herramienta. Guárdela en la ranura del cargador de pared.

EVITE LAS CONDICIONES CLIMÁTICAS y los ambientes peligrosos cuando use esta herramienta.

NO UTILICE el aparato a baterías bajo la lluvia.

MANTENGA ALEJADOS A LOS NIÑOS: Todos los visitantes deben mantenerse a una distancia segura del área de trabajo.

GUARDE LA UNIDAD INACTIVA BAJO TECHO: Cuando la unidad no está en uso, debe permanecer guardada bajo techo en un lugar seco, y lejos del alcance de los niños.

NO FUERCE LA HERRAMIENTA: Funcionará mejor y habrá menos posibilidades de riesgo de lesiones si funciona a la velocidad para la que fue diseñada.

USE LA HERRAMIENTA ADECUADA: No use la herramienta para otras tareas que no sean aquellas

para las que fue diseñada.

MANTENGA LAS MANOS Y LOS PIES alejados del área de corte.

USE LA VESTIMENTA ADECUADA: No use ropa suelta ni joyas porque pueden quedar atrapadas en piezas móviles. Cuando se trabaja en exteriores, se recomienda el uso de guantes y de calzado resistente. Use un cobertor protector del cabello para sostener el cabello largo.

NO SE ACERQUE DEMASIADO: Manténgase bien parado y con equilibrio en todo momento. Use ambas manos para manejar la unidad de manera segura.

USE ANTEOJOS DE SEGURIDAD: Use siempre protección para los ojos y una máscara para el rostro o una máscara contra el polvo si opera herramientas que producen polvo.

MANTENGA LA UNIDAD ADECUADAMENTE: Conserve la unidad limpia para que funcione mejor y para reducir el riesgo de lesiones. Siga las instrucciones de mantenimiento. Conserve los mangos secos, limpios y libres de aceite y grasa.

ARRANQUE NO INTENCIONAL: No sostenga el aparato desde el área del interruptor cuando lo transporta. La unidad se envía parcialmente cargada y puede arrancar desprevénidamente si no se manipula correctamente.

CONTROLE QUE NO HAYA PIEZAS DAÑADAS: Si cualquier componente del aparato sufre un impacto fuerte, revise que no se hayan dañado piezas y verifique que la unidad funcione correctamente. Revise que no haya piezas móviles mal alineadas o dobladas, que no se hayan quebrado piezas y que no exista ningún otro problema que pueda afectar el funcionamiento del producto. Toda pieza dañada debe ser reparada o

reemplazada debidamente por un centro de servicio técnico autorizado.

ESTÉ ALERTA: Preste atención a lo que está haciendo. Use el sentido común. No use la herramienta si está cansado.

NO AGARRE LA TANZA MÓVIL de la bordeadora con tanza. No intente retirar el material de corte ni sostener el material que se cortará cuando la tanza esté en movimiento. Asegúrese de que el interruptor de la unidad esté apagado y de quitar el paquete de batería antes de limpiar o cambiar la tanza.

CONECTE EL PROTECTOR DE LA TANZA: Antes de usar, conecte el protector de la tanza correctamente. Consulte las instrucciones para saber cómo conectar el protector de la tanza en la sección operación del manual de la bordeadora con tanza. La conexión incorrecta del protector de la tanza puede representar un riesgo de lesiones, puede provocar daños en el motor y anulará la garantía.

Guarde estas instrucciones doblándolas por la mitad y deslizándolas por la ranura que está en la parte trasera del soporte del cargador de pared.

GUARDE ESTAS INSTRUCCIONES

OPERACIÓN

CONEXIÓN DEL ACCESORIO DE LA HERRAMIENTA AL MANGO DE POTENCIA

Asegúrese de seguir las siguientes precauciones de seguridad cuando conecte y desconecte las herramientas del mango de potencia.

Retire la batería del mango antes de conectar o desconectar herramientas.

Nunca toque los interruptores de control en el mango de potencia cuando conecte y desconecte herramientas.

Para conectar una herramienta:

1. Gire el aro de seguridad en el mango de potencia hasta la posición de desbloqueo. (ver figura 1)



Figura 1

2. Inserte el extremo macho de la interfaz del mango de potencia en el enchufe hembra que está en el extremo del accesorio de la herramienta y verifique que esté asentado firmemente. (ver figura 2). La interfaz está acufada para que sólo encaje de un modo. El mango y la herramienta deben encajar fácilmente. Si tiene problemas para ensamblarlas, verifique que los pasadores del mango estén alineados correctamente con las ranuras de la herramienta.

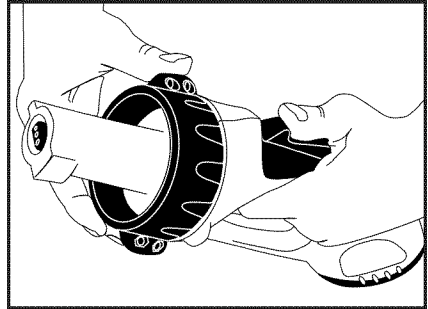

Figura 2

3. Agarre el accesorio de la herramienta firmemente con una mano (no lo agarre de una parte giratoria como el mango auxiliar) y gire el aro de seguridad que está en el mango de potencia hasta la posición de bloqueo con la otra mano. (ver figura 3)

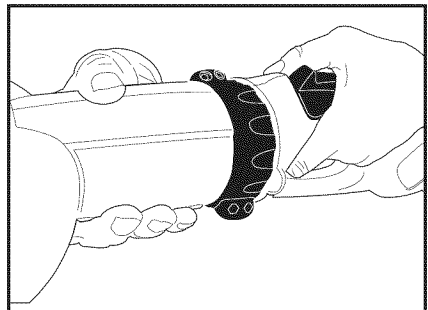

Figura 3

Para desconectar una herramienta:

1. Agarre el accesorio de la herramienta firmemente con una mano (no lo agarre de una parte giratoria como el mango auxiliar) y gire el aro de seguridad que está en el mango de potencia hasta la posición de desbloqueo con la otra mano. (ver figura 4)

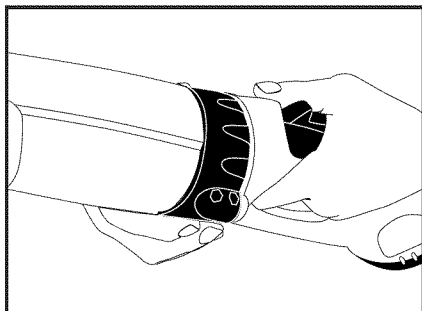

Figura 4

2. Desconecte el mango de potencia y el accesorio de la herramienta. El mango de potencia y el accesorio de la herramienta se deben separar fácilmente. Si no es así, controle que el aro de seguridad esté completamente en la posición de desbloqueo.

Conectar la batería

1. Alinee el reborde del paquete de batería con la ranura correspondiente en el extremo del mango de potencia.

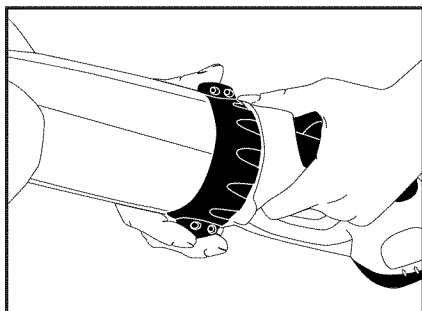
(ver figura 5)



Figura 5

2. Inserte la batería completamente en el mango y verifique que los botones con resortes de cada lado del paquete de batería encajen a presión en su lugar en el mango.

Retirar la batería

1. Presione los botones con resorte en ambos lados de la batería simultáneamente. (ver figura 6)

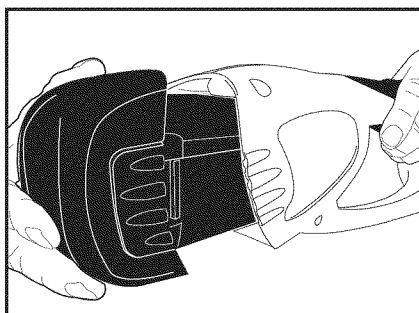

Figura 6

2. Retire el paquete de la batería directamente del mango.

Para encender la herramienta:

1. Agarre la empuñadura de control firmemente con una mano y agarre el mango auxiliar del accesorio de la herramienta (si viene incluido) con la otra mano.

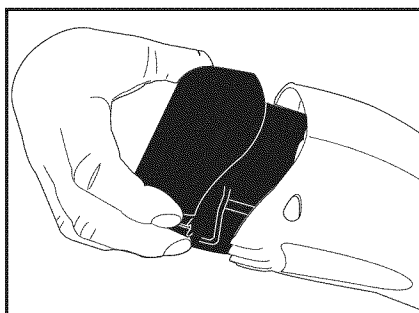
2. Empuje el gatillo sobre el que tiene apoyado el pulgar hacia adelante. Éste

es el disparador de seguridad. (ver figura 7)



Figura 7

3. Mientras sostiene el interruptor debajo del pulgar en la posición delantera, use los dedos para levantar el otro gatillo. (ver figura 8). Esto activará la herramienta y le permitirá hacer su trabajo. NO es necesario seguir presionando el gatillo con el pulgar después de que arrancó la herramienta.

Tenga en cuenta que la herramienta no arrancará si el aro de seguridad no está completamente en la posición de bloqueo.

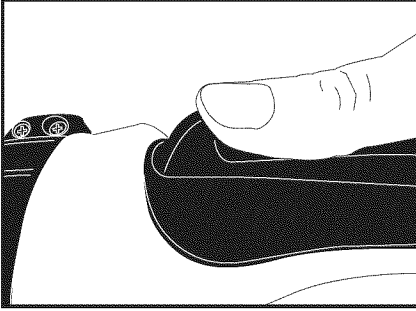

Figura 8

Para apagar la herramienta:

1. Suelte el gatillo que presiona con los dedos y la herramienta se apagará. El gatillo debajo del pulgar volverá a la posición hacia atrás para evitar que la herramienta vuelva a arrancar accidentalmente.

El mango de potencia se puede operar en dos posiciones, normal e inversa, dependiendo del trabajo que desea hacer. Ambos gatillos se accionarán como disparadores de seguridad e interruptores de activación, por lo que no es necesario torcer la mano cuando se usa el mango de potencia en la posición inversa. (ver figura 9)

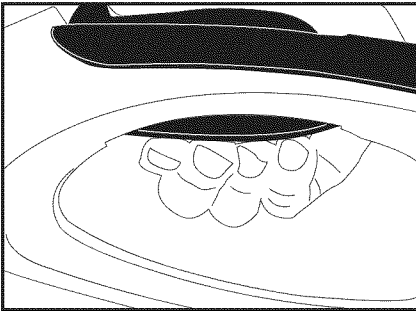

Figura 9

PROTECCIÓN CONTRA SOBRECARGA

El accesorio bordeadora con tanza incorpora un fusible que protegerá el aparato en el caso de sobrecarga o parada prolongada. El fusible detiene el funcionamiento de la herramienta si existe una condición de sobrecarga. Si la bordeadora con tanza se detiene o deja de girar imprevistamente, suelte de inmediato el gatillo de control. Si después de verificar que el cabezal de la tanza gira libremente, la bordeadora con tanza no vuelve a arrancar, controle el fusible para ver si necesita reemplazo. Consulte la sección sobre cómo reemplazar el fusible. Reemplace el fusible sólo con el mismo tipo de fusible de 15 amperios.

OPERACIÓN DE BORDEADORA CON TANZA/RECORTADORA

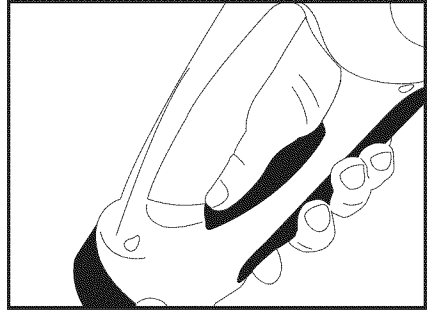
CONECTE EL PROTECTOR DE LA TANZA ANTES DE USAR: Conecte el protector de la tanza al alojamiento de la bordeadora alineando primero ambas lengüetas laterales con las ranuras que están en el alojamiento de la bordeadora. Luego, presione firmemente la parte trasera del protector hasta que esté firmemente asentado contra el alojamiento de la bordeadora.

Importante: Gire la rueda de bordeado hasta que la flecha de la rueda se alinee exactamente con la flecha que está debajo del protector de la tanza.

Ahora, inserte el tornillo provisto a través del orificio que esté en la rueda de bordeado y adentro del orificio expuesto en el alojamiento trasero. Ajuste hasta que quede en su lugar con un destornillador. (ver figura 10). Cuando el tornillo esté correctamente instalado y ajustado, la cabeza del tornillo entrará en el hueco y la rueda de bordeado girará libremente.



Figura 10

Importante: El protector de tanza incorpora una hoja de corte de tanza automático, lo que mantiene la tanza de corte recortada a una longitud

apropiada. Retire la cinta protectora de esta hoja antes del primer uso.

TÉCNICAS DE PODA

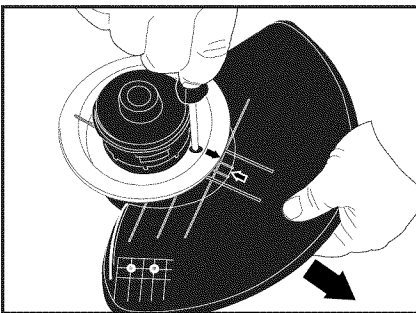
Mantenga el equilibrio apropiado en todo momento. Mantenga las manos alejadas de la tanza en movimiento. Use protección para los ojos cuando use la unidad. Sostenga la bordeadora con tanza firmemente cuando comience y cuando la opere. (ver figura 11)



Figura 11

DESMALEZAR Y CORTAR EL CÉSPED

La unidad funciona mejor con césped seco pero se puede usar en forma segura en césped húmedo gracias al diseño de bajo voltaje.

Si aplica un movimiento de corte con barrido extendido obtendrá la mayor cantidad de poda por carga.

Tenga cuidado con los objetos extraños que están en el césped. Evite cortar cerca de cableados o de otros objetos que se pueden enredar en la rotación del cabezal de la cuerda.

Inspeccione siempre el área que cortará para detectar objetos que podrían dañarse o enredarse durante el corte.

Durante el funcionamiento normal, la tanza de corte se gastará y deberá avanzar hasta su longitud de corte completa.

Avanzar (impulso por golpe) la tanza de corte. Mientras la unidad está en funcionamiento, golpee ligeramente el cabezal de la tanza contra el suelo hasta que la tanza de corte avance hasta la hoja de corte. El exceso de tanza se cortará automáticamente para mantener la longitud adecuada.

Para prolongar la vida útil del carrete de cuerda, no impulse el alimentador golpeando el cabezal de la tanza sobre concreto o asfalto.

RECORTE DE CÉSPED Y CANTEROS

Mientras sostiene el mango delantero, gire el resto de la unidad para colocar la rueda de bordeado en su posición. (ver figura 12)



Figura 12

Ubique la rueda de bordeado a lo largo de la superficie que recortará. (ver figura 13)



Figura 13

Lentamente deje que la bordeadora con tanza pase rodando por el borde del césped con la rueda guía del cilindro que soporta el peso de la unidad. Deténgase periódicamente para avanzar la tanza de corte.

Cuando recorte un área por primera vez, formará un surco en el suelo. La formación del surco puede requerir atención especial y avance de línea frecuente. Después de que se forma el surco por primera vez, el mantenimiento regular es fácil.

Para obtener óptimos resultados, gire regularmente el cabezal de la tanza hacia abajo e impulse el golpe (carrete) para avanzar la cuerda.

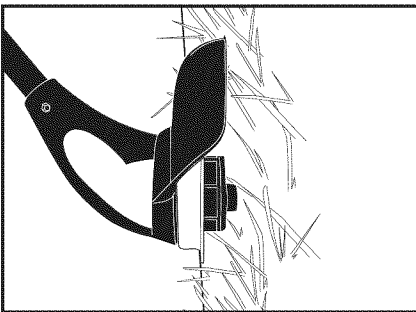
Tenga cuidado con objetos extraños.

CAMBIAR LA TANZA DE CORTE

ADVERTENCIA: Para evitar lesiones, mantenga las manos alejadas de los gatillos durante la recarga.

UTILICE SOLAMENTE TANZA DE CORTE NO METÁLICA DE 0.080" DE DIÁMETRO.

Las lengüetas se encuentran en cada lado de la cubierta del carrete de la tanza. Presione ambas lengüetas sobre la cubierta del cabezal de la tanza y retire la cubierta presionando hacia arriba. Tal vez sea más fácil presionar una lengüeta a la vez.

Después de que las lengüetas están presionadas, levante el carrete para sacarlo del alojamiento y coloque la cuerda en un lugar seguro. (ver figura 14)



Figura 14

Retire y deseche el resto de tanza de corte que haya en el carrete.

Limpie todos los restos en el interior del conjunto del cabezal de tanza.

Sostenga el extremo de la tanza, inserte $\frac{1}{4}$ " (6,35 mm) de la punta en el pequeño orificio de la base del carrete.

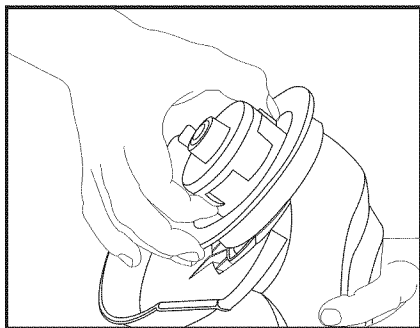
Enrole el carrete en forma pareja y ajustada en el sentido que se indica en la base del carrete.

Siga enrollando hasta que la tanza esté justo debajo del reborde y luego corte la tanza con tijeras.

No lo recargue demasiado. Si lo hace puede provocar atascamientos.

Sostenga la tanza para que no se desenrolle, inserte el extremo de corte a través del ojal que está en el alojamiento del cabezal de la tanza. No extienda más de 2" (5 cm) de tanza afuera del alojamiento del cabezal de la tanza. (ver figura 15)



Figura 15

Ahora reemplace la cuerda y el carrete, y asegúrese de que la tanza no quede atascada debajo del carrete.

Vuelva a instalar la cubierta del cabezal de la tanza.

Si extiende más de 2" (5 cm) de tanza afuera del cabezal de la tanza, corte el exceso antes de encender la bordeadora.

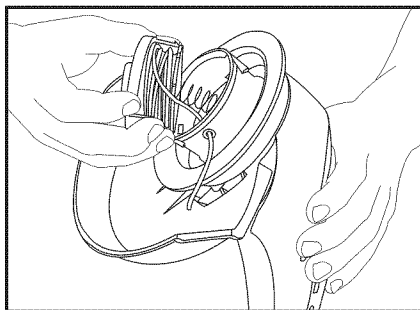
Retirar los elementos atascados

PRECAUCIÓN: Para evitar lesiones, mantenga las manos alejadas del gatillo mientras quita los elementos que están atascados. Para evitar lesiones, no utilice la bordeadora con un conjunto de cabezal de tanza dañado.

Inspeccione la tanza de corte y el carrete y retire los restos.

Desenrolle el carrete varias vueltas e inspeccione la tanza para detectar daños.

Corte la tanza dañada y deséchela. Inspeccione el conjunto del cabezal de la tanza para detectar rajaduras o daños.

Mientras jala ligeramente la tanza de corte, presione el carrete (cabezal de golpe) hasta que se suelte la tanza). Si se elimina el atasco, el carrete debe girar libremente a una corta distancia y la tanza debe avanzar.

Si la unidad sigue atascada o no gira libremente, llame al número de servicio que figura abajo. Si no detiene la unidad cuando la tanza está atascada, provocará un agotamiento excesivo de la batería y acortará la vida útil del motor (sobrecalentamiento).

Reemplazo de fusibles

Para reemplazar el fusible, primero debe retirar el protector de la tanza de la bordeadora. Gire el accesorio bordeadora con tanza a la inversa.

Alinee la flecha de la rueda de bordeado con la flecha del protector de la tanza. Retire el tornillo que está expuesto en el orificio de la rueda de bordeado con un destornillador común. Retire el protector sacándolo del alojamiento de la bordeadora.

Cuando haya retirado el protector de la tanza, retire el tornillo que se muestra en la figura 16 de la lengüeta de la cubierta del fusible rojo en el lado derecho del alojamiento de la bordeadora.



Figura 16

Retire la cubierta roja y colóquela a un lado. Retire el portafusibles de adentro del alojamiento y destrabe la cubierta como se muestra en la figura 16.

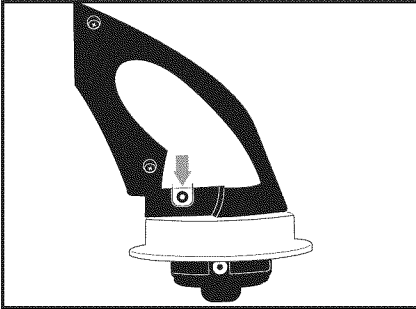

Figura 17

Quite el fusible directamente del portafusibles. Reemplace el fusible con el mismo tipo de minifusible automático de 15 amperios. Presione el portafusibles nuevamente adentro del alojamiento de la bordeadora. Reemplace la cubierta del fusible rojo

insertando primero la lengüeta en la parte superior de la cubierta adentro del alojamiento y luego sujetándola en su lugar con el tornillo que había quitado anteriormente. Conecte el protector de la tanza al alojamiento de la bordeadora (ver la sección sobre cómo conectar el protector de la tanza).

PRECAUCIÓN: Nunca opere la bordeadora sin tener conectado el protector de la tanza.

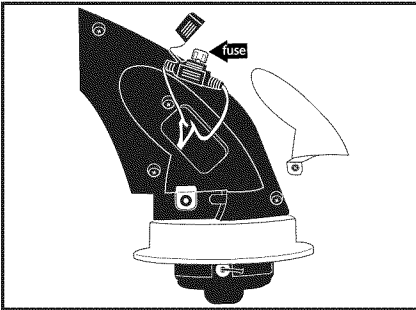
MÉNSULA DE PARED

Monte la ménsula de pared firmemente a la pared y conéctela con tornillos a un pasador. **NO** se recomienda el uso de tirantes para tableros de pared. Coloque el accesorio de la herramienta en la ménsula de pared como se muestra en la figura para un práctico almacenamiento. (ver figura 18)



Figura 18

MANTENIMIENTO

ADVERTENCIA: Retire siempre la batería cuando realice el mantenimiento del mango de potencia o de un accesorio de la herramienta que esté conectado al mango de potencia.

ADVERTENCIA: Mantenga siempre las manos alejadas de los gatillos cuando realice el mantenimiento del

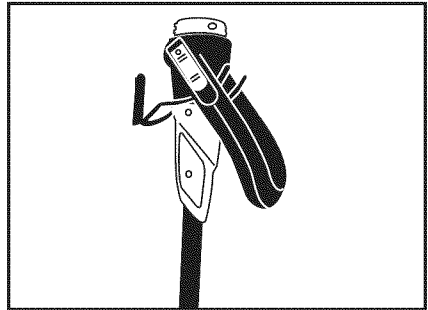
mango de potencia.

LUBRICACIÓN: No se requiere la lubricación periódica del accesorio bordeadora con tanza.

LIMPIEZA DE PIEZAS DE

PLÁSTICO: Use sólo un cepillo en seco o un paño con agua tibia y jabón suave para limpiar las piezas de plástico. Muchos limpiadores del hogar contienen sustancias químicas, que pueden dañar el plástico. Nunca use gasolina, trementina, diluyente de pintura o fluidos similares. Nunca rocíe la herramienta con agua ni la sumerja en agua. El contenido de agua o líquido dentro de la herramienta puede causar daños importantes en la unidad.

CUANDO SE CAE LA UNIDAD: Si se cayó la unidad, antes de volver a usarla, revísela con cuidado para ver si se produjeron daños. Llame a un profesional para que repare la unidad si se produjeron daños.

ALMACENAMIENTO

TEMPERATURA: Las temperaturas extremas limitan la vida útil de la batería. El mejor lugar para guardar la unidad es un lugar fresco y seco. Guarde la herramienta lejos de la luz solar directa, de caños calientes, hornos, etc. No la guarde en lugares con temperaturas inferiores a +40 F (4 °C) o superiores a +120 F (49 °C).

PREVENIR LA CORROSIÓN:

Los fertilizantes y otras sustancias químicas que se emplean en el jardín contienen compuestos que aceleran intensamente la corrosión de los metales. No guarde la unidad encima de fertilizantes y otras sustancias químicas o cerca de ellos.

ACCESORIOS

PIEZAS DE REPUESTO: Para obtener resultados óptimos de corte y la seguridad de un rendimiento superior, se recomienda usar sólo las hojas y la tanza de bordeadora que sean repuestos de Sears Craftsman.

ADVERTENCIA: Utilice sólo accesorios y piezas de repuesto de Craftsman disponibles en Sears. El uso de accesorios que no son de Craftsman puede ser peligroso. Llame al 1-800-366-PART.

RECICLADO DE BATERÍAS: Para conservar los recursos naturales, recicle o deseché las **BATERÍAS DE NÍQUEL-CADMIO (NiCd)** de este producto en forma adecuada. Las leyes locales, estatales y federales prohíben la eliminación de las baterías NiCd en la basura común. El fabricante participa en el programa de reciclado de la Corporación de Reciclado de Baterías Recargables (RBRC). Hemos pagado un arancel para que estas baterías se desechen correctamente a través de un centro de recolección de la RBRC (varias tiendas minoristas también participan en la RBRC). Llame al número gratuito de la RBRC al (800) 822-8837 o visite el sitio Web de la RBRC en www.rbrc.com para encontrar un centro de recolección cerca de su área.



SERVICIO

Si observa alguna condición que pueda afectar el uso seguro o si tiene alguna duda, comuníquese con el número de servicio al cliente al:

1-800-539-6455

NEED MORE HELP?

You'll find the answer and a more on managemyhome.com – for free!

- Find this and all your other product manuals online.
- Get answers from our team of home experts.
- Get a personalized maintenance plan for your home.
- Find information and tools to help with home projects.

manage  home

brought to you by Sears

TABLE DES MATIÈRES

Garantie.....	23
Instructions de sécurité.....	23
Mode d'emploi.....	25
Entretien.....	32
Rangement.....	32
Pièces Détachées.....	32
Réparation.....	33
Español.....	12
Français.....	23

GARANTIE

Garantie intégrale d'un an de Craftsman

Si ce produit Craftsman tombe en panne par suite d'un défaut de fabrication dans l'année qui suit la date d'achat, rappez-le dans n'importe quel magasin Sears ou autre magasin de distribution de produits Craftsman aux États-Unis pour en obtenir le remplacement gratuit.

La présente garantie ne s'applique que pour 90 jours si le produit a été utilisé à un moment quelconque à des fins commerciales ou de location.

La présente garantie vous confère des droits particuliers. Vous pouvez également bénéficier d'autres droits pouvant varier d'une juridiction à une autre.

Sears, Roebuck and Co., Hoffman Estates, IL 60179

PRIÈRE DE LIRE TOUTES LES INSTRUCTIONS

INSTRUCTIONS DE SÉCURITÉ

AVERTISSEMENT : Certaines poussières créées par l'utilisation d'outils électriques contiennent des composés chimiques reconnus par l'État de Californie comme causant le cancer, des anomalies congénitales et autres dommages de l'appareil génital.

AVERTISSEMENT À L'ATTENTION DES RÉSIDENTS DE LA CALIFORNIE :

La manipulation du cordon d'alimentation de ces appareils

(ou des cordons des accessoires vendus pour ce produit) expose l'utilisateur au plomb, un élément chimique reconnu par l'État de Californie comme causant le cancer, des anomalies congénitales et autres dommages de l'appareil génital. Il est recommandé de laver les mains après avoir manipulé le cordon d'alimentation.

SYSTÈME D'OUTILS 18 VOLTS CRAFTSMAN CONVERTIBLE CORDLESS

Ce produit ne doit être utilisé qu'avec

le système d'outils 18 volts Craftsman Convertible Cordless. Ne pas utiliser les accessoires avec un autre système ou une autre source d'alimentation électrique. Ne pas utiliser sur la poignée d'alimentation un accessoire non conçu pour fonctionner avec ce système.

AVERTISSEMENT : Lors de l'utilisation de cet outil, veiller à toujours prendre des précautions élémentaires pour réduire les risques d'incendie, de choc électrique et de blessures corporelles, notamment :

Pour réduire le risque d'accident :

Veiller à ce que, avant toute utilisation, la personne utilisant cet appareil électrique ait lu et assimilé les instructions de sécurité et d'utilisation contenues dans ce manuel.

CONSERVER CES INSTRUCTIONS et les examiner fréquemment avant d'utiliser l'appareil. Les conserver dans le logement du chargeur mural.

ÉVITER LES ENVIRONNEMENTS DANGEREUX et les mauvaises conditions météorologiques au cours de l'utilisation de cet outil.

NE PAS UTILISER un appareil alimenté par batterie sous la pluie.

MAINTENIR LES ENFANTS À L'ÉCART – Les visiteurs doivent se tenir à une distance suffisante de la zone de travail.

RANGER L'APPAREIL À L'INTÉRIEUR LORSQU'IL N'EST PAS UTILISÉ – Lorsqu'on ne se sert pas de l'appareil, il faut le ranger à l'intérieur, dans un endroit sec, hors de portée des enfants.

NE PAS FORCER L'OUTIL – Il fonctionne mieux et présente moins de risque d'accident au régime pour lequel il a été conçu.

UTILISER L'OUTIL APPROPRIÉ – Ne pas utiliser l'outil pour un travail pour lequel il n'a pas été conçu.

MAINTENIR LES MAINS ET LES PIEDS à une distance suffisante de la zone de coupe.

PORTER DES VÊTEMENTS ADÉQUATS – Ne pas porter de vêtements flottants ni de bijoux. Ils peuvent être happés par les pièces en mouvement. Le port de gants et de chaussures solides est recommandé pour le travail à l'extérieur. Le cas échéant, porter un couvre-chef pour recouvrir des cheveux longs.

NE PAS SE PENCHER EXCESSIVEMENT – Conserver une bonne posture et un bon équilibre en toute circonstance. Par mesure de sécurité, tenir toujours l'appareil des deux mains pendant son utilisation.

PORTER DES LUNETTES DE SÉCURITÉ – Se protéger toujours les yeux et, si l'opération crée de la poussière, porter un masque facial ou masque protecteur contre la poussière.

ENTREtenir SOIGNEUSEMENT L'APPAREIL – Le maintenir propre pour assurer son bon fonctionnement et réduire le risque d'accident. Respecter les instructions d'entretien. Garder les poignées sèches, propres et exemptes d'huile et de graisse.

PRÉVENIR LES DÉMARRAGES ACCIDENTELS – Ne pas transporter l'appareil en le tenant dans la zone de son commutateur de marche-arrêt. L'appareil étant livré partiellement chargé, il peut démarrer de manière intempestive s'il n'est pas manipulé correctement.

VÉRIFIER QU'AUCUNE PIÈCE N'EST ENDOMMAGÉE – Si un élément de l'appareil a reçu un choc, vérifier qu'aucune pièce n'a été endommagée et que l'appareil fonctionne correctement. Vérifier

l'absence de toute condition susceptible d'affecter le bon fonctionnement de l'outil, tel que le mauvais alignement ou la déformation d'un organe mobile, ou la rupture d'une pièce. Une pièce endommagée doit être réparée correctement ou remplacée par un site de réparation agréé.

RESTER VIGILANT – Faire attention à ce que l'on est en train de faire. Faire preuve de bons sens. Ne pas utiliser un outil quand on est fatigué.

NE PAS SAISIR LE FIL MOBILE de la tondeuse à fil. Ne pas essayer d'enlever de l'herbe coupée ou de retenir de l'herbe à couper quand le fil est en mouvement. Veiller à ce que le commutateur de marche-arrêt soit sur la position d'arrêt et que le bloc batterie soit enlevé avant de nettoyer ou de changer le fil.

MONTER LE CAPOT DE PROTECTION – Avant toute utilisation, monter le capot de protection correctement. Se reporter aux instructions sur le montage du capot de protection dans la section Mode d'emploi du manuel de l'accessoire de tondeuse à fil. L'absence du capot de protection crée un risque d'accident, peut endommager le moteur et annule la garantie.

Conserver ces instructions en les pliant en deux et en les glissant dans le logement à l'arrière du boîtier du chargeur mural.

CONSERVER CES INSTRUCTIONS.

MODE D'EMPLOI

BRANCHEMENT DE L'ACCESSOIRE SUR LA POIGNÉE D'ALIMENTATION ÉLECTRIQUE

Veiller à observer les précautions de sécurité suivantes pour le branchement et le débranchement

d'un accessoire sur la poignée d'alimentation électrique.

Enlever la batterie de la poignée avant de monter ou de retirer l'accessoire.

Ne jamais toucher les interrupteurs de commande sur la poignée d'alimentation électrique pendant la fixation ou le retrait de l'accessoire.

Pour monter un accessoire :

1. Faire pivoter la bague de verrouillage de la poignée d'alimentation électrique en position déverrouillée. (Voir figure 1.)

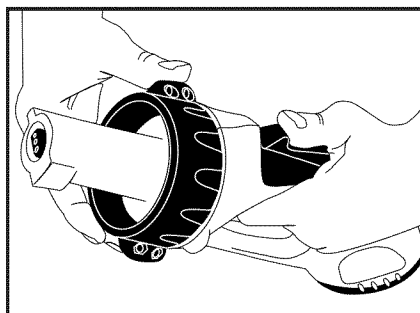

Figure 1

2. Introduire l'extrémité mâle du raccord de la poignée d'alimentation électrique dans la douille femelle à l'extrémité du dispositif de fixation de l'accessoire en veillant à ce que le raccord soit complètement logé. (Voir figure 2.) Le raccord de la poignée est profilé de manière à ce que l'assemblage ne puisse se faire que d'une manière. L'assemblage de la poignée et de l'accessoire ne devrait pas nécessiter un effort particulier. En cas de résistance pendant l'assemblage, vérifier que les clavettes présentes sur la poignée sont correctement alignées sur les rainures dans l'accessoire.

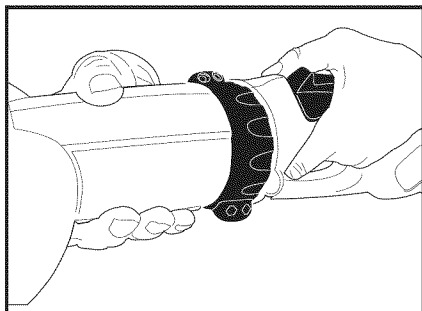

Figure 2

3. Tenir l'accessoire fermement d'une main (ne pas le tenir par une des pièces tournantes telle que la poignée auxiliaire) et, de l'autre main, faire pivoter la bague de verrouillage de la poignée d'alimentation électrique dans la position verrouillée.

(Voir figure 3.)

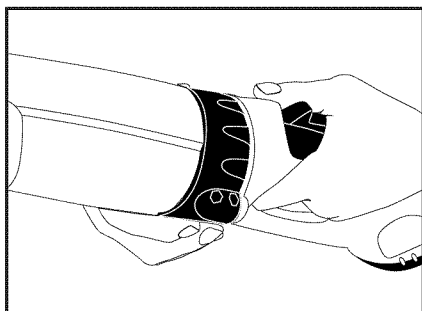

Figure 3

Pour enlever un accessoire :

1. Tenir l'accessoire fermement d'une main (ne pas le tenir par une des pièces tournantes telle que la poignée auxiliaire) et, de l'autre main, faire pivoter la bague de verrouillage de la poignée d'alimentation électrique dans la position déverrouillée. (Voir figure 4.)

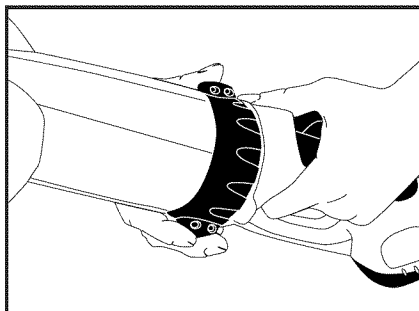

Figure 4

2. Séparer la poignée d'alimentation électrique et l'accessoire en tirant. La séparation devrait se produire facilement. Dans le cas contraire, vérifier que la bague de verrouillage est complètement dans la position déverrouillée.

Montage de la batterie

1. Aligner la nervure du bloc batterie sur la rainure correspondante à l'extrémité de la poignée d'alimentation électrique. (Voir figure 5.)

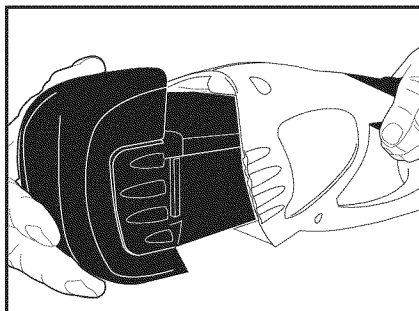

Figure 5

2. Introduire complètement le bloc batterie dans la poignée en veillant à ce que les boutons à rappel de chaque côté du bloc s'enclenchent dans la poignée.

Enlèvement de la batterie

1. Appuyer simultanément sur les boutons à rappel de chaque côté de la batterie. (Voir figure 6.)

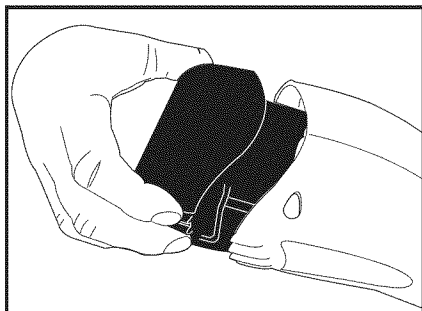

Figure 6

2. Sortir le bloc batterie de la poignée par une traction exercée dans l'axe de la poignée.

Pour mettre l'appareil en marche :

1. Tenir fermement la poignée de commande d'une main et, de l'autre, la poignée auxiliaire de l'accessoire (si l'accessoire en est doté).

2. Appuyer vers l'avant sur l'interrupteur sur lequel le pouce repose (il s'agit de l'interrupteur de sécurité). (Voir figure 7.)

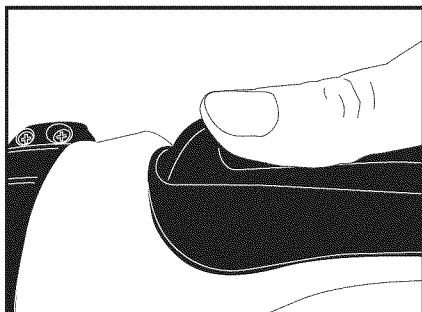

Figure 7

3. Tout en maintenant l'interrupteur de sécurité en position sous le pouce, relever l'autre interrupteur avec les doigts. (Voir figure 8.) Cela met l'accessoire sous tension pour commencer le travail. Il N'EST PLUS nécessaire de continuer à appuyer avec le pouce lorsque l'accessoire a démarré.

Il convient de noter que l'accessoire

ne démarre pas si la bague de verrouillage n'est pas dans la position complètement verrouillée.

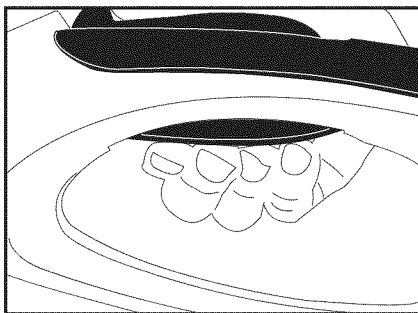

Figure 8

Pour arrêter l'appareil :

1. L'appareil s'arrête lorsqu'on relâche l'interrupteur de marche-arrêt. L'interrupteur de sécurité qui se trouve sous le pouce repasse en position arrière pour prévenir tout redémarrage accidentel de l'accessoire.

La poignée d'alimentation peut fonctionner sous deux configurations, en position normale ou inversée, selon le travail à accomplir. Les deux interrupteurs agissant à la fois comme interrupteur de sécurité et interrupteur de marche-arrêt, il n'est pas nécessaire d'adopter une position de main non naturelle pour utiliser la poignée d'alimentation en position inversée. (Voir figure 9.)

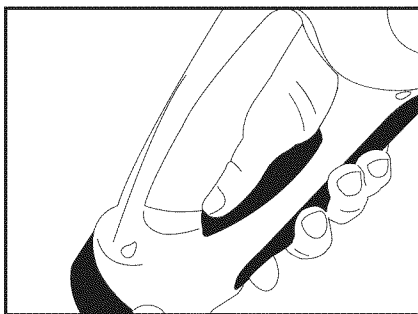

Figure 9

PROTECTION CONTRE LES SURCHARGES

L'accessoire tondeuse à fil est doté d'un fusible qui le protège en cas de surcharge ou de blocage prolongé. Le fusible arrête le fonctionnement de l'accessoire en cas de surcharge. Si la tondeuse à fil se bloque ou s'arrête de tourner de manière imprévue, relâcher immédiatement l'interrupteur de commande. Si après vérification que la tête de coupe tourne librement, la tondeuse à fil ne redémarre pas, regarder si le fusible doit être remplacé. Voir la section concernant le remplacement du fusible. Ne remplacer le fusible qu'avec un fusible du même type d'une valeur nominale de 15 ampères.

MODE D'EMPLOI DE LA TONDEUSE COUPE-BORDURE À FIL

MONTER LE CAPOT DE PROTECTION AVANT UTILISATION

– Pour fixer le capot de protection sur le boîtier de la tondeuse, commencer par aligner ses languettes latérales sur les rainures du boîtier. Appuyer ensuite fermement sur l'arrière du capot jusqu'à ce qu'il se loge fermement contre le boîtier.

Important – Faire pivoter le rotor de coupe jusqu'à ce que la flèche qui y figure s'aligne exactement sur la flèche présente sur la face inférieure du capot de protection.

Introduire la vis fournie dans le trou du rotor de coupe et dans le trou exposé dans le capot noir. Serrer la vis à l'aide d'un tournevis. (Voir figure 10.) Lorsque la vis est correctement installée et serrée, sa tête est encastrée et le rotor de coupe peut tourner librement.

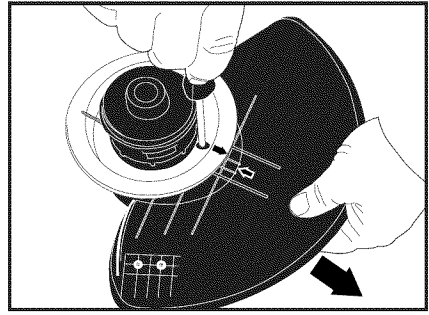

Figure 10

Important : Le capot de protection comporte une lame qui limite automatiquement la longueur du fil de coupe. Enlever le ruban de protection de cette lame avant d'utiliser l'appareil.

TECHNIQUES DE COUPE

Maintenir un bon équilibre en toute circonstance. Maintenir la main à une distance suffisante du fil en mouvement. Porter des lunettes de sécurité pendant l'utilisation de l'appareil. Tenir fermement la tondeuse à fil pendant son démarrage et son utilisation. (Voir figure 11.)

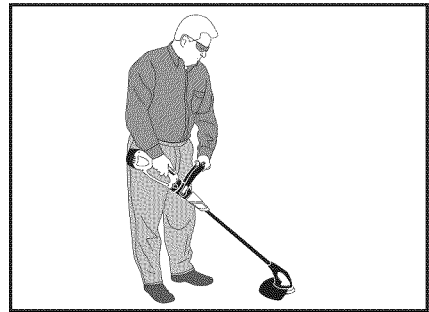

Figure 11

TONTE DES PELOUSES ET MAUVAISES HERBES

L'appareil fonctionne de manière optimale lorsque l'herbe est sèche, mais peut être quand même utilisé en toute sécurité dans l'herbe mouillée en raison de sa faible tension

d'alimentation.

L'utilisation d'un long mouvement de balayage pour la coupe permet d'obtenir un maximum de coupe par charge.

Faire attention à la présence d'objets étrangers dans l'herbe. Éviter de couper près d'un câble ou autre objet susceptible d'interférer avec la rotation de la tête de coupe.

Toujours inspecter la zone à couper pour détecter la présence d'objets susceptibles d'être endommagés ou de se prendre dans l'appareil pendant la coupe.

Le fonctionnement normal entraîne une usure du fil qui doit être avancé pour le ramener à sa pleine longueur de coupe.

Avance (alimentation par choc) du fil de coupe – Pendant le fonctionnement de l'appareil, tapoter doucement la tête de coupe contre le sol jusqu'à ce que le fil de coupe progresse jusqu'à la lame du capot. L'excédent de fil est automatiquement coupé pour maintenir la longueur correcte du fil de coupe.

Pour prolonger la durée de vie utile de la bobine de fil, ne pas tapoter la tête de coupe contre du béton ou de l'asphalte.

COUPE DES BORDURES DE PELOUSES ET DE PARTERRES DE FLEURS

Tout en tenant la poignée avant, faire pivoter le reste de l'appareil pour amener le rotor de coupe en position. (Voir figure 12.)



Figure 12

Positionner le rotor de coupe le long de la surface à couper. (Voir figure 13.)

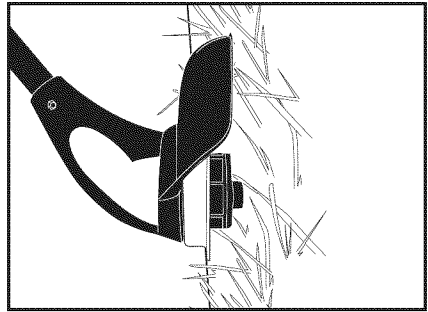

Figure 13

Laisser la tondeuse à fil rouler lentement le long du bord de la pelouse en veillant à ce que le galet de guidage supporte le poids de l'appareil. Arrêter périodiquement pour alimenter le fil de coupe.

La coupe initiale d'une bordure creuse un sillon dans le sol. La formation de ce sillon peut nécessiter une attention particulière et une alimentation fréquente du fil. Après la formation initiale du sillon, l'entretien régulier est une opération facile.

Pour un résultat optimal, faire tourner régulièrement le fil, la tête de coupe étant dirigée vers le bas, et tapoter la tête contre le sol pour alimenter le fil.

Faire attention à la présence d'objets étrangers.

REEMPLACEMENT DU FIL DE COUPE

AVERTISSEMENT : Pour éviter les blessures, tenir les mains à l'écart des interrupteurs pendant le remplacement du fil de coupe.

N'UTILISER QUE DU FIL DE COUPE NON MÉTALLIQUE DE 0,080 POUCE (2 mm) DE DIAMÈTRE.

Des languettes sont présentes de chaque côté du couvercle de la bobine de fil. Appuyer sur les deux languettes du couvercle et l'enlever en le tirant vers le haut. Il peut être plus facile d'appuyer sur une des languettes à la fois. Après avoir enfoncé les languettes, sortir la bobine du boîtier en la soulevant et mettre le ressort dans un endroit sûr. (Voir figure 14.)

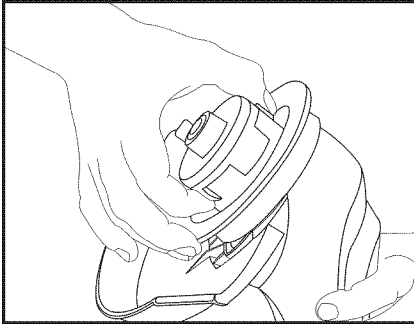

Figure 14

Enlever et mettre au rebut tout fil restant dans la bobine.

Nettoyer les débris présents à l'intérieur de la tête de coupe.

En tenant l'extrémité du fil, en introduire une longueur de 6 mm dans le petit trou à la base de la bobine.

Enrouler le fil d'une manière uniforme et serrée dans le sens indiqué à la partie inférieure de la bobine.

Continuer à enrouler le fil jusqu'à ce qu'il se trouve juste au-dessous du

bord, puis le couper avec des ciseaux.

Ne pas remplir excessivement. Cela pourrait provoquer des blocages.

Maintenir le fil de manière à ce qu'il ne se déroule pas ; introduire son extrémité coupée dans l'œillet du boîtier de la tête de coupe. Ne pas sortir plus de 5 centimètres de fil du boîtier. (Voir figure 15.)

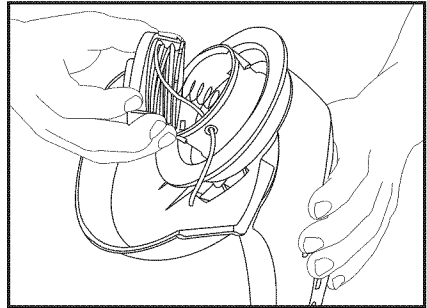

Figure 15

Remettre en place le ressort et la bobine en veillant à ce que le fil ne soit pas pris sous la bobine.

Réinstaller le couvercle de la tête de coupe.

Si le fil sort de plus de 5 cm du boîtier de la tête de coupe, couper l'excédent avant de mettre la tondeuse en marche.

Dégagement des blocages

ATTENTION : Pour éviter les blessures, tenir les mains à l'écart de l'interrupteur de marche-arrêt pendant le dégagement d'un blocage. Pour éviter les blessures, ne pas utiliser la tondeuse à fil si la tête de coupe est endommagée.

Inspecter le fil de coupe et la bobine, et éliminer les débris éventuellement présents.

Dérouler la bobine sur plusieurs tours et inspecter le fil pour détecter toute trace de dommage.

Couper et mettre au rebut toute

partie endommagée du fil. Inspecter l'ensemble de la tête de coupe pour détecter la présence de fissures ou de dommages.

Tout en tirant doucement sur le fil de coupe, appuyer sur la bobine (tête d'alimentation par choc) jusqu'à ce que le fil s'alimente. Si le blocage est dégagé, la bobine devrait tourner légèrement et le fil avancer.

Si l'appareil continue à se bloquer ou à ne pas tourner librement, appeler le numéro du site de réparation indiqué ci-dessous. Si on n'arrête pas l'appareil lorsque le fil est bloqué, on provoque une décharge excessive de la batterie et on raccourcit la durée de vie utile du moteur en causant sa surchauffe.

Remplacement du fusible

Pour remplacer le fusible, il faut d'abord déposer le capot de protection de l'appareil. Retourner l'accessoire tondeuse à fil pour diriger sa base vers le haut. Aligner la flèche du rotor de coupe sur la flèche du capot de protection. À l'aide d'un tournevis ordinaire, enlever la vis qui est exposée dans le trou du rotor de coupe. Déposer le capot de protection en le séparant du boîtier de la tondeuse.

Le capot de protection étant enlevé, dévisser la vis illustrée à la figure 16 de l'onglet du couvercle rouge du fusible sur le côté droit du boîtier de la tondeuse.

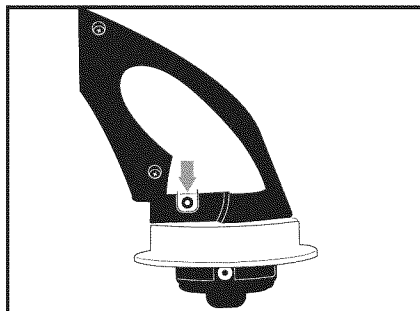

Figure 16

Enlever le couvercle rouge et le mettre de côté. Sortir le porte-fusible présent à l'intérieur du boîtier et ouvrir son couvercle comme illustré à la figure 17.

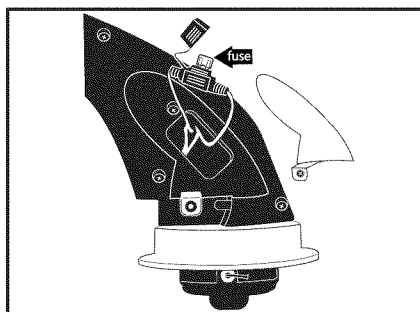

Figure 17

Sortir le fusible du porte-fusible en tirant dessus. Remplacer le fusible avec un minifusible auto du même type d'une valeur nominale de 15 ampères. Réintroduire le porte-fusible dans le boîtier de la tondeuse. Remettre en place le couvercle rouge du logement du fusible en introduisant d'abord l'onglet au sommet du couvercle dans le boîtier, puis en vissant la vis précédemment enlevée. Remonter le capot de protection sur le boîtier de la tondeuse (voir la section sur le montage du capot de protection).

ATTENTION : Ne jamais faire fonctionner la tondeuse si le capot de protection n'est pas présent.

SUPPORT MURAL

Monter solidement le support mural sur le mur par fixation à l'aide de vis sur un poteau mural. L'utilisation de dispositifs d'ancrage sur panneau est **DÉCONSEILLÉE**. Pour le ranger, placer l'accessoire sur le support mural comme indiqué ci-dessous. (Voir figure 17.)

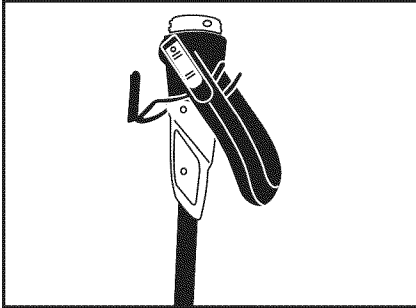

Figure 17

ENTRETIEN

AVERTISSEMENT : Toujours enlever la batterie de la poignée d'alimentation avant toute opération d'entretien sur un accessoire raccordé à la poignée.

AVERTISSEMENT : Toujours maintenir les mains à l'écart des interrupteurs pendant l'exécution d'une opération d'entretien sur la poignée d'alimentation.

GRAISSAGE – Aucun graissage périodique de l'accessoire tondeuse à fil n'est requis.

NETTOYAGE DES PIÈCES EN PLASTIQUE – N'utiliser qu'une brosse sèche ou un chiffon trempé dans une eau tiède contenant un savon doux pour nettoyer les pièces en plastique. Beaucoup de produits de nettoyage domestiques contiennent des composés chimiques susceptibles d'endommager le plastique. Ne jamais utiliser d'essence, d'essence de térébenthine, de diluant pour peinture

ou autre liquide similaire. Ne jamais nettoyer l'outil par pulvérisation d'eau ou le tremper dans l'eau. La pénétration d'eau ou d'un autre liquide dans l'appareil peut l'endommager gravement.

CHUTE DE L'APPAREIL – Si l'appareil tombe sur le sol, l'inspecter soigneusement pour vérifier qu'il n'est pas endommagé avant d'essayer de l'utiliser de nouveau. En cas de dommage, le faire réparer par un professionnel.

RANGEMENT

TEMPÉRATURE – Les températures extrêmes réduisent la durée de vie utile de la batterie. Le meilleur endroit pour ranger l'appareil est un lieu frais et sec. Ranger l'appareil à l'écart de la lumière directe du soleil, d'un tuyau de chauffage, d'une chaudière, etc. Ne pas le ranger dans un endroit où la température descend au-dessous de +5 °C (+40 °F) ou monte au-dessus de +50 °C (+120 °F).

PRÉVENTION DE LA CORROSION – Les engrais et autres produits chimiques de jardinage contiennent des composés qui accélèrent beaucoup la corrosion des métaux. Ne pas ranger l'appareil sur de l'engrais ou un produit chimique ni à proximité.

PIÈCES DÉTACHÉES

PIÈCES DE RECHANGE – Pour une coupe optimale et l'assurance du meilleur fonctionnement possible, il est recommandé de n'utiliser que des lames de rechange et du fil à couper de Sears Craftsman.

AVERTISSEMENT : N'utiliser que des accessoires et pièces de rechange Craftsman disponibles auprès de Sears. L'utilisation d'accessoires non fournis par Craftsman peut être

dangereuse. Composer le numéro 1-800-366-PART.

RECYCLAGE DE LA BATTERIE –

Pour préserver les ressources naturelles, recycler ou mettre au rebut la batterie NICKEL-CADMIUM (Ni-Cd) de cet appareil de manière appropriée. La législation locale, régionale et nationale interdit la mise au rebut d'une batterie au nickel-cadmium dans les ordures ménagères. Le fabricant participe au programme de recyclage de la Société RBRC, société de recyclage des piles rechargeables. Nous avons payé une participation pour permettre à ces batteries d'être correctement mises au rebut dans un des sites de collecte de la société RBRC (de nombreux détaillants participent également à ce programme). Appeler le numéro sans frais de la société RBRC en composant le (800) 822-8837 ou visiter son site Web en français à l'adresse <http://www.rbrc.org/cellarecycler/> pour localiser un site de collecte à proximité.



RÉPARATION

En cas de détection d'une condition susceptible d'affecter la sécurité du fonctionnement ou pour toute question, consulter notre service à la clientèle en composant le numéro

1-800-539-6455

NEED MORE HELP?

You'll find the answer and a more on managemyhome.com – for free!

- Find this and all your other product manuals online.
- Get answers from our team of home experts.
- Get a personalized maintenance plan for your home.
- Find information and tools to help with home projects.

manage my home

brought to you by Sears

Get it fixed, at your home or ours!

Your Home

For expert troubleshooting and home solutions advice:

manage my home

www.managemyhome.com

For repair – **in your home** – of **all** major brand appliances, lawn and garden equipment, or heating and cooling systems, **no matter who made it, no matter who sold it!**

For the replacement parts, accessories and owner's manuals that you need to do-it-yourself.

For Sears professional installation of home appliances and items like garage door openers and water heaters.

1-800-4-MY-HOME[®]

(1-800-469-4663)

www.sears.com

Call anytime, day or night

(U.S.A. and Canada)

www.sears.ca

Our Home

For repair of carry-in items like vacuums, lawn equipment, and electronics, call anytime for the location of the nearest

Sears Parts & Repair Service Center

1-800-488-1222 (U.S.A.)

www.sears.com

1-800-469-4663 (Canada)

www.sears.ca

To purchase a protection agreement on a product serviced by Sears:

1-800-827-6655 (U.S.A.)

1-800-361-6665 (Canada)

Para pedir servicio de reparación a domicilio, y para ordenar piezas:

1-888-SU-HOGAR[®]

(1-888-784-6427)

Au Canada pour service en français:

1-800-LE-FOYER^{MC}

(1-800-533-6937)

www.sears.ca



© Sears Brands, LLC

® Registered Trademark / ™ Trademark / ™ Service Mark of Sears Brands, LLC

© Marca Registrada / ™ Marca de Fábrica / ™ Marca de Servicio de Sears Brands, LLC

MC Marque de commerce / MD Marque déposée de Sears Brands, LLC